

Part P35-250 1/35 Krupp L3H163 (ICM)

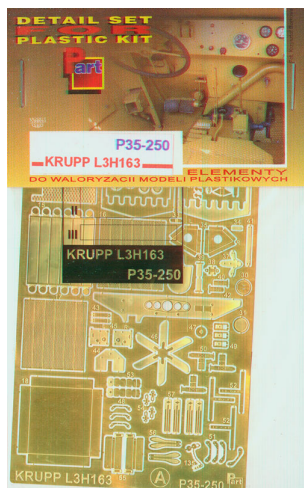

Cena :

153,00 PLN

Producent : **Part (Poland)**

Dostępność : **Jest**

Stan magazynowy : **bardzo wysoki**

Średnia ocena : **brak recenzji**

Part P35250 Krupp L3H163 (1/35)

Najwyższej jakości elementy fototrawione do modeli firmy ICM

Zestaw zawiera:

- 3 arkusze blaszki miedzianej
- arkusik przezroczystej folii
- szczegółową instrukcję składania

Producent: **PART** (Polska)

**DETAIL SET
FOR
PLASTIC KIT**



Pol. Kruppstal Bochum

Model
GSD

P35-250

—KRUPP L3H163—

**ELEMENTY
DO WALORYZACII MODELI PLASTIKOWYCH**

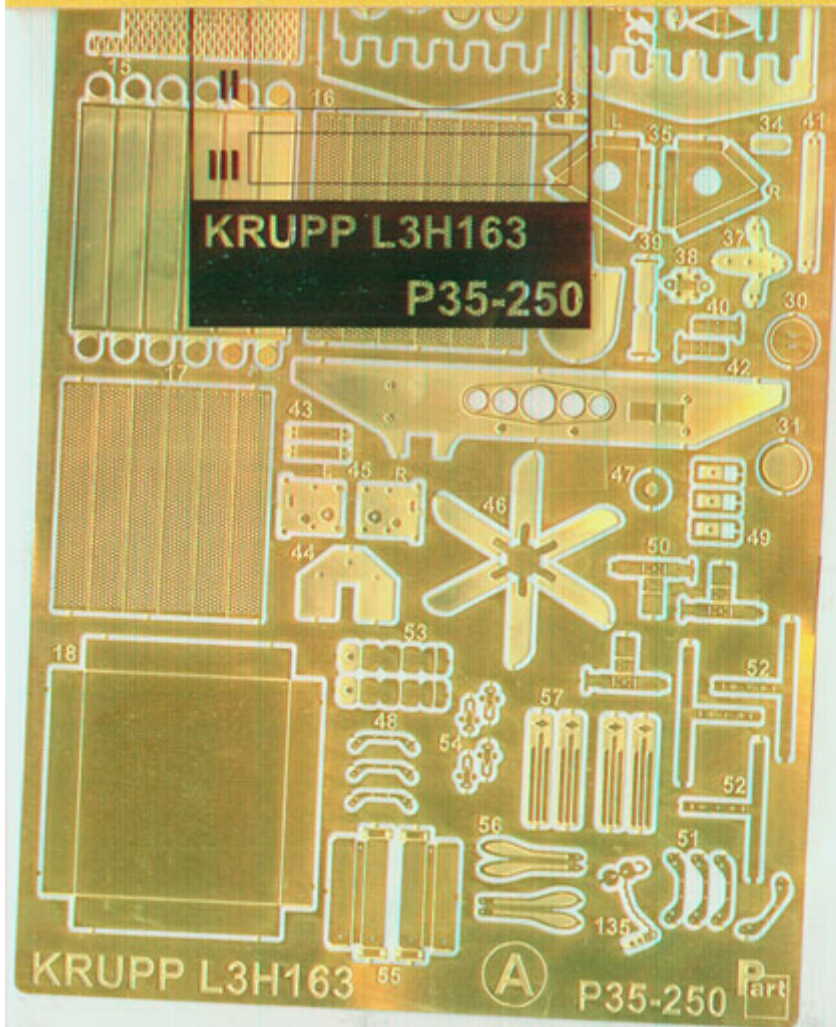

Part

ELEMENTY FOTOTRAWIONE
DO MODELI PLASTIKOWYCH

DETAIL SET FOR PLASTIC KIT
www.part.pl

P35-250

KRUPP L3H163

1:35 scale detail set for ICM kit

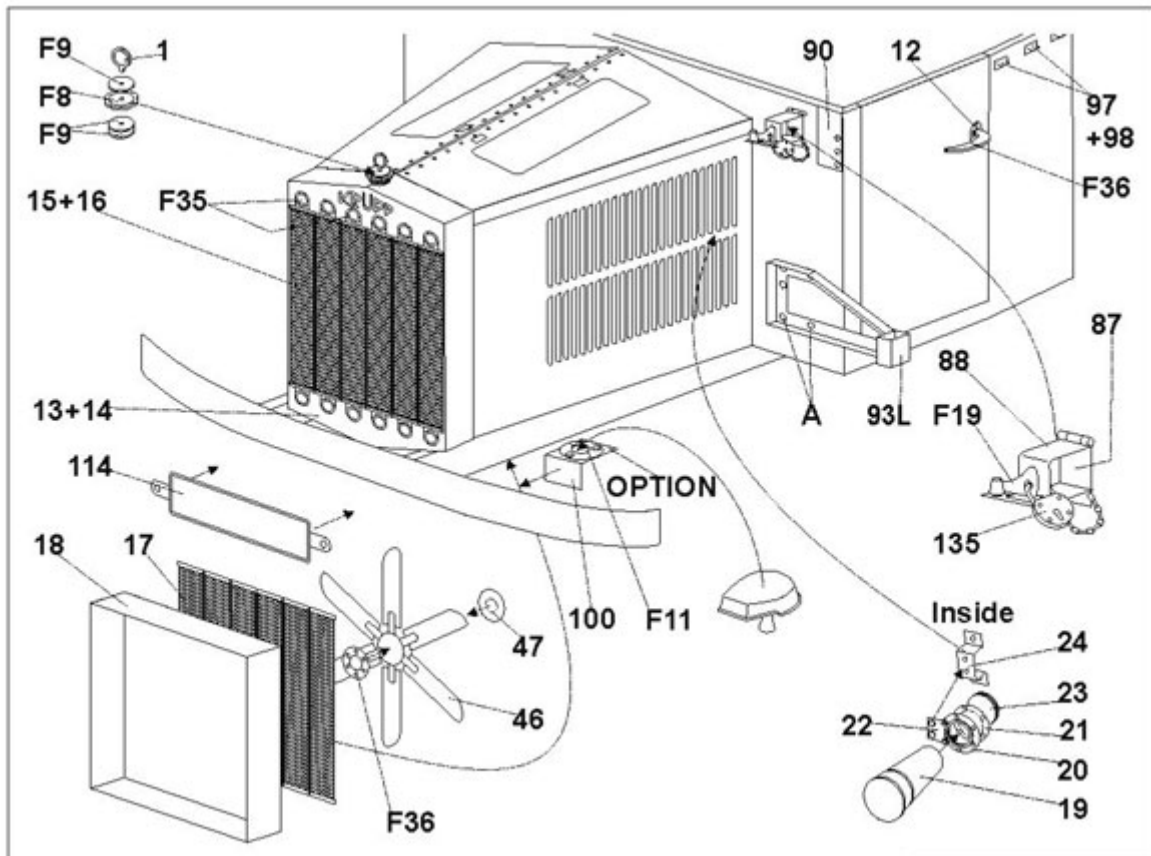
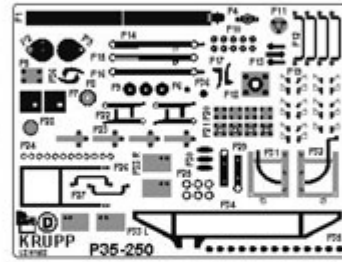
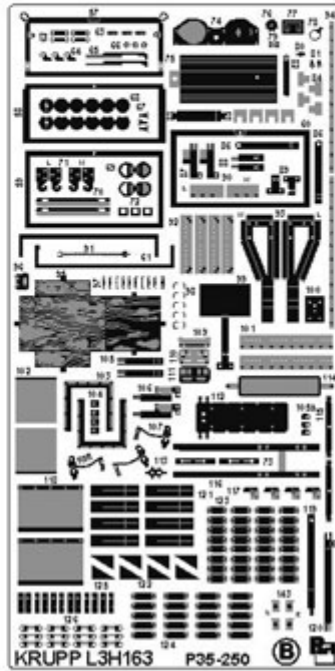
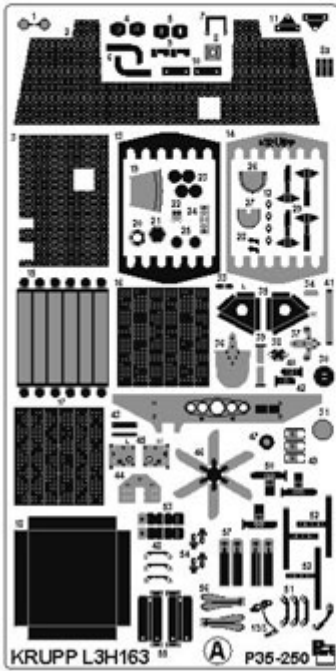

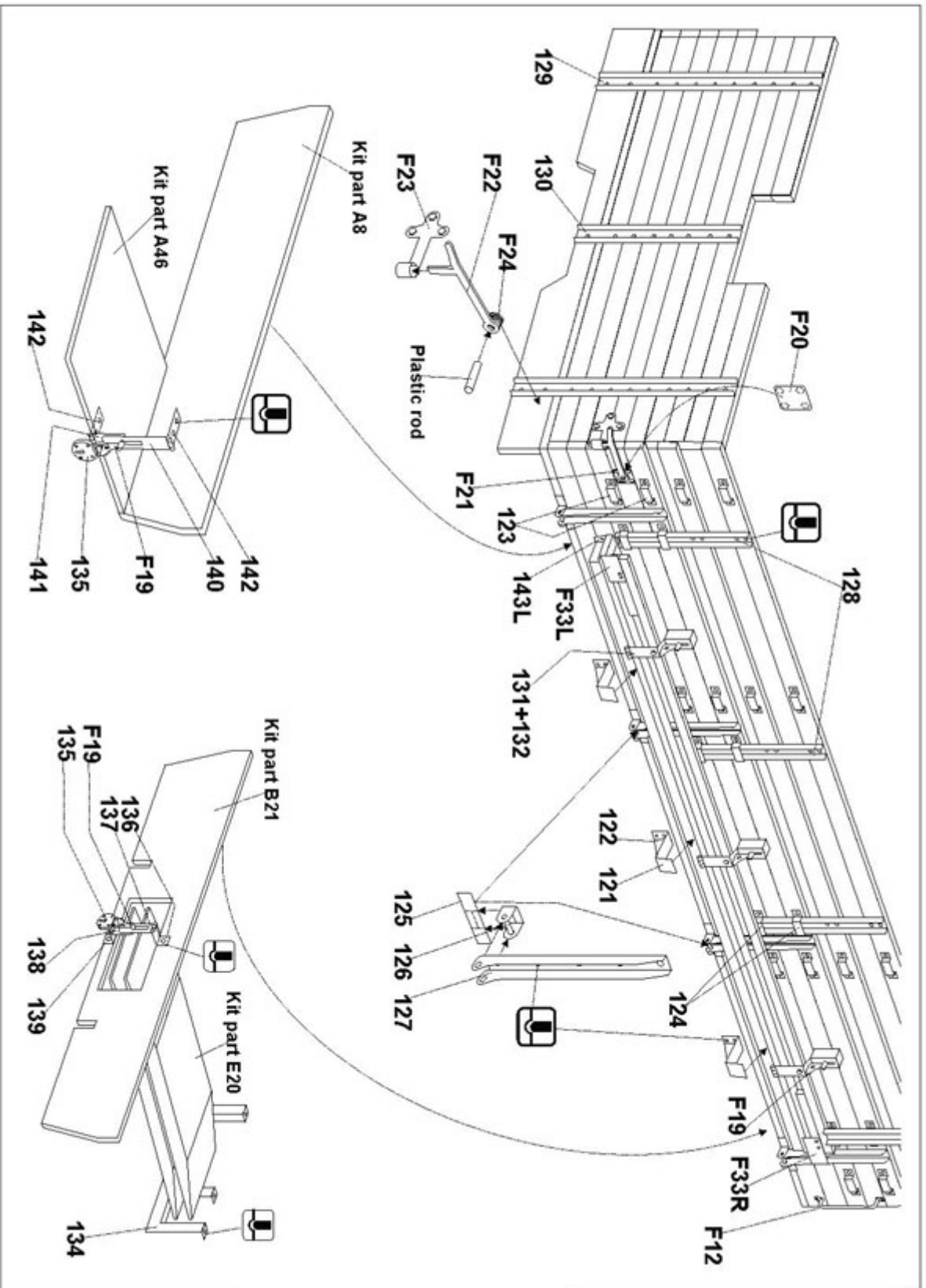

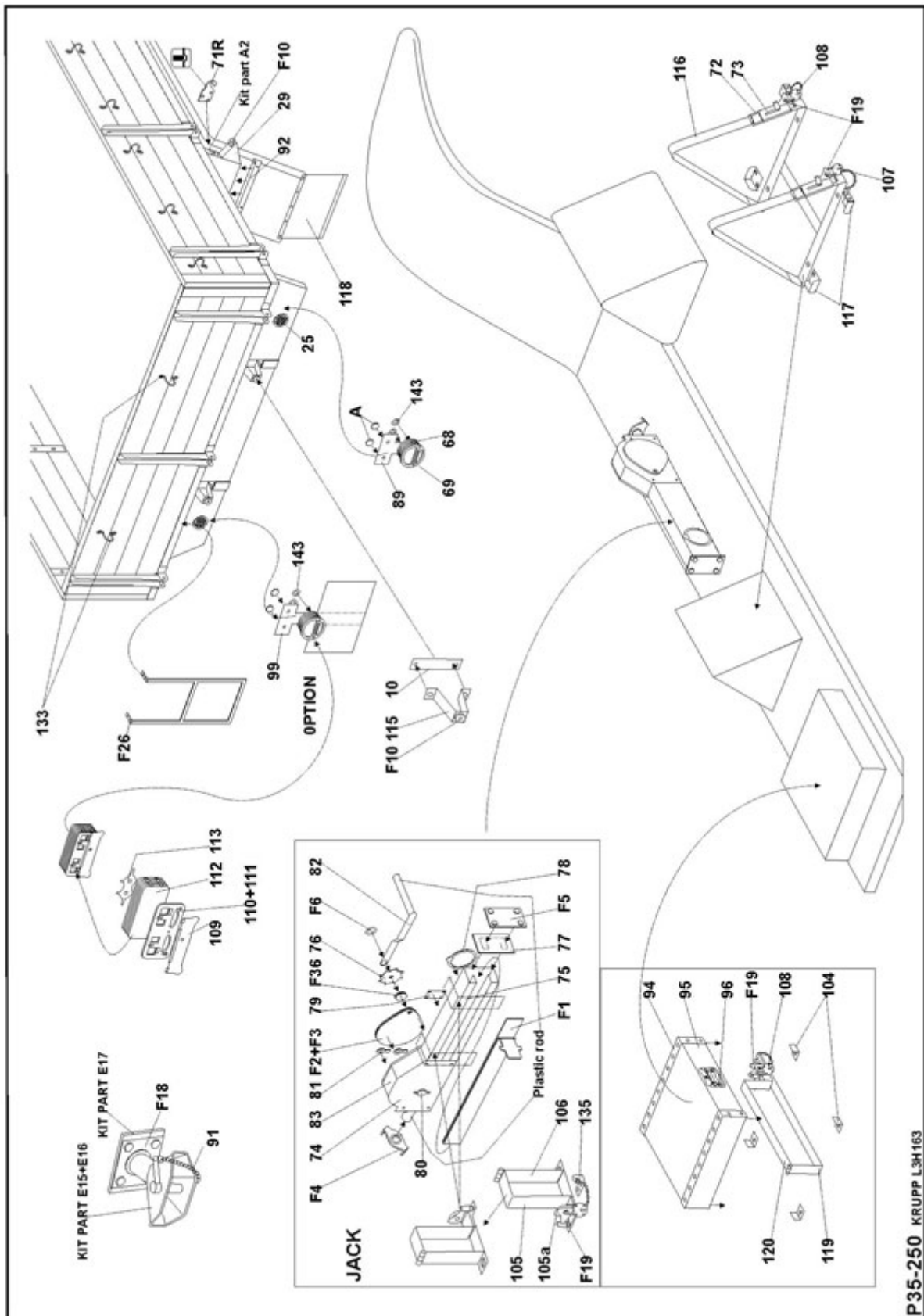

P35-250 KRUPP L3H163

