

Part P35-015 1/35 Sturmgeschutz III Ausf.C/D (Dragon/Italeri)

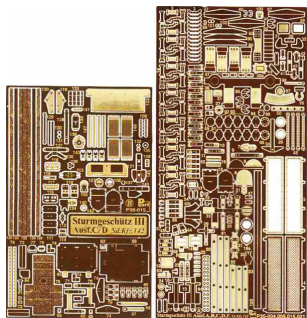

Cena :

92,00 PLN

Producent : **Part (Poland)**

Dostępność : **Jest**

Stan magazynowy : **bardzo wysoki**

Średnia ocena : **brak recenzji**

Part P35015 Sturmgeschutz III Ausf.C/D (1/35)

Najwyższej jakości elementy fototrawione do modeli firmy **DRAGON / ITALERI**

Zestaw zawiera:

- 2 arkusze blaszki miedzianej
- szczegółową instrukcję składania

Producent: **PART** (Polska)

DETAIL SET FOR PLASTIC KIT
"Part" (0-42) 640-40-76
www.part.com

1:35 scale detail set for DRAGON/ITALERI kit

UWAGA
Elementy fototrawione należy przyklejać klejem cyanoakrylowym. Pracy wykonywać w miejscu dobrze wentylowanym. Nie wdychać oparów kleju. Po skończeniu pracy umyć ręce.

CAUTION
Photo-etched parts can only be glued with cyanoacrylate glue. Work in a well ventilated area. Do not inhale vapors since these can be harmful. Wash your hands after using.

PO DRUGIEJ STRONIE
OPPOSITE SIDE

ODCIĄĆ
REMOVE

ZAGIĄĆ
BEND

DO WYBORU
OPTIONAL

TŁOCZYĆ
PRESS

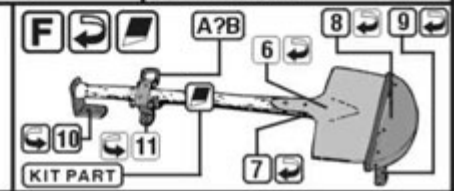
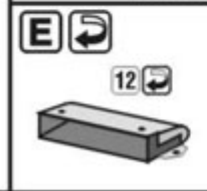
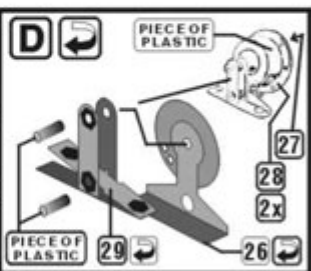
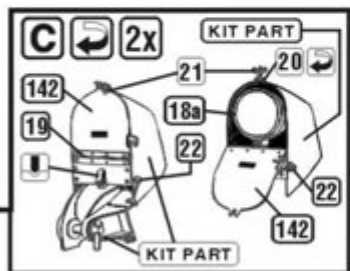
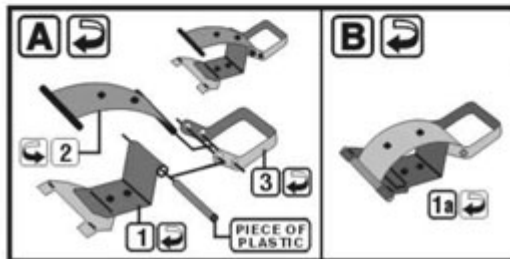
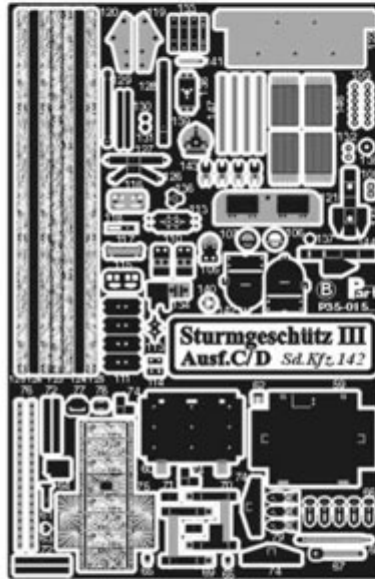
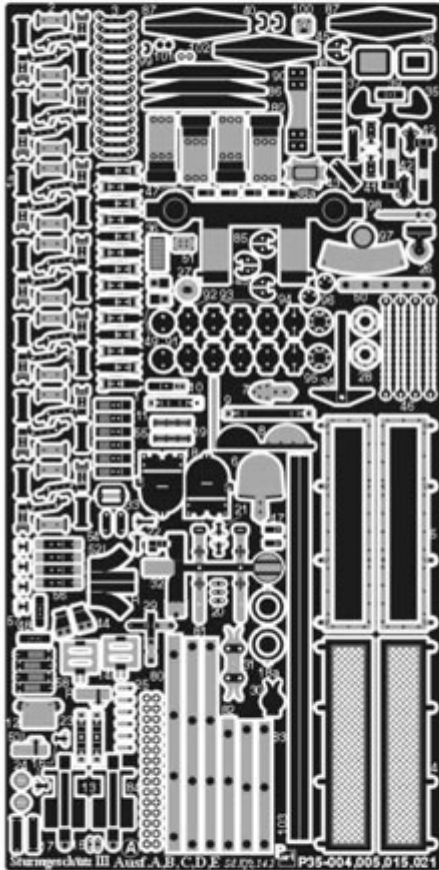

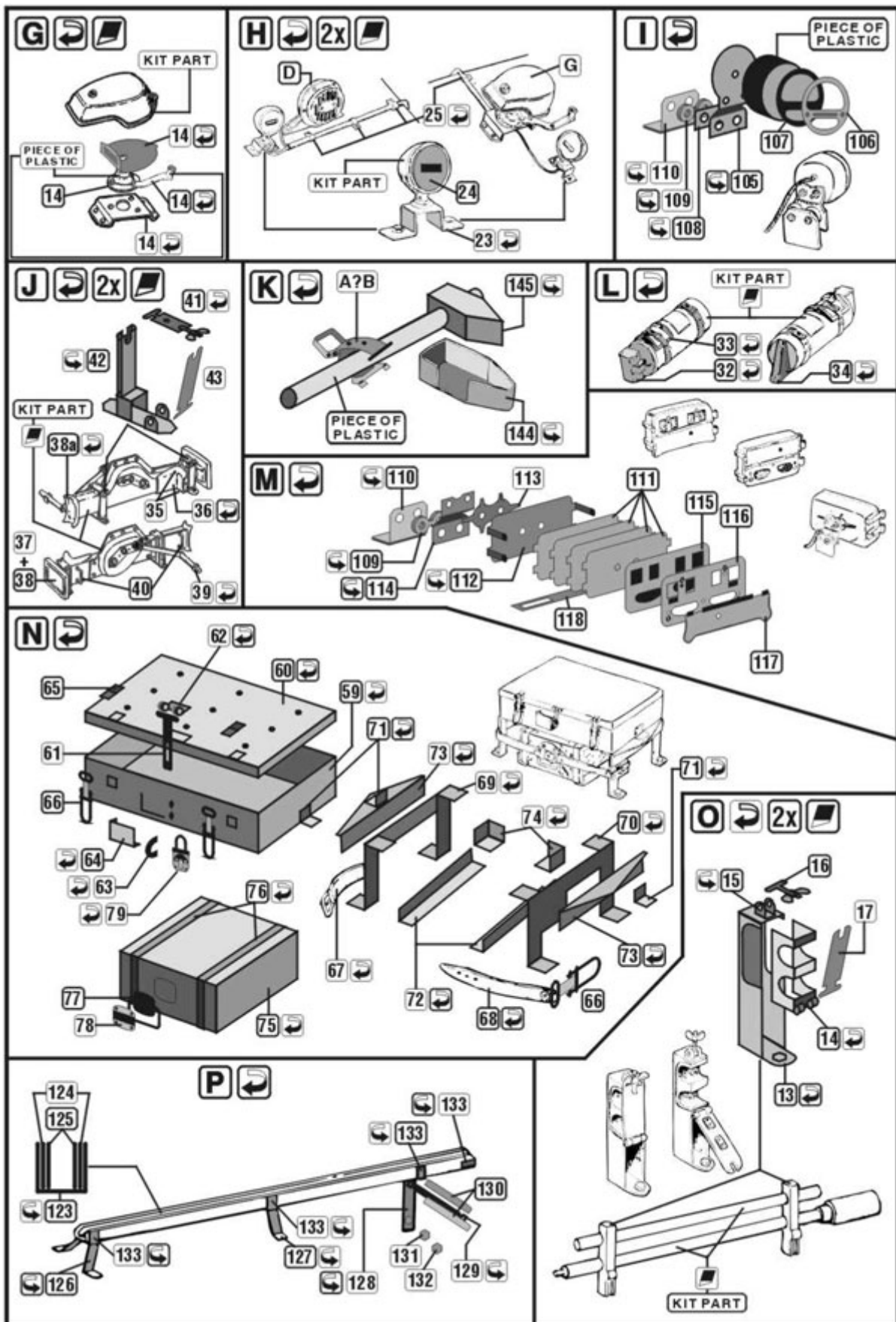

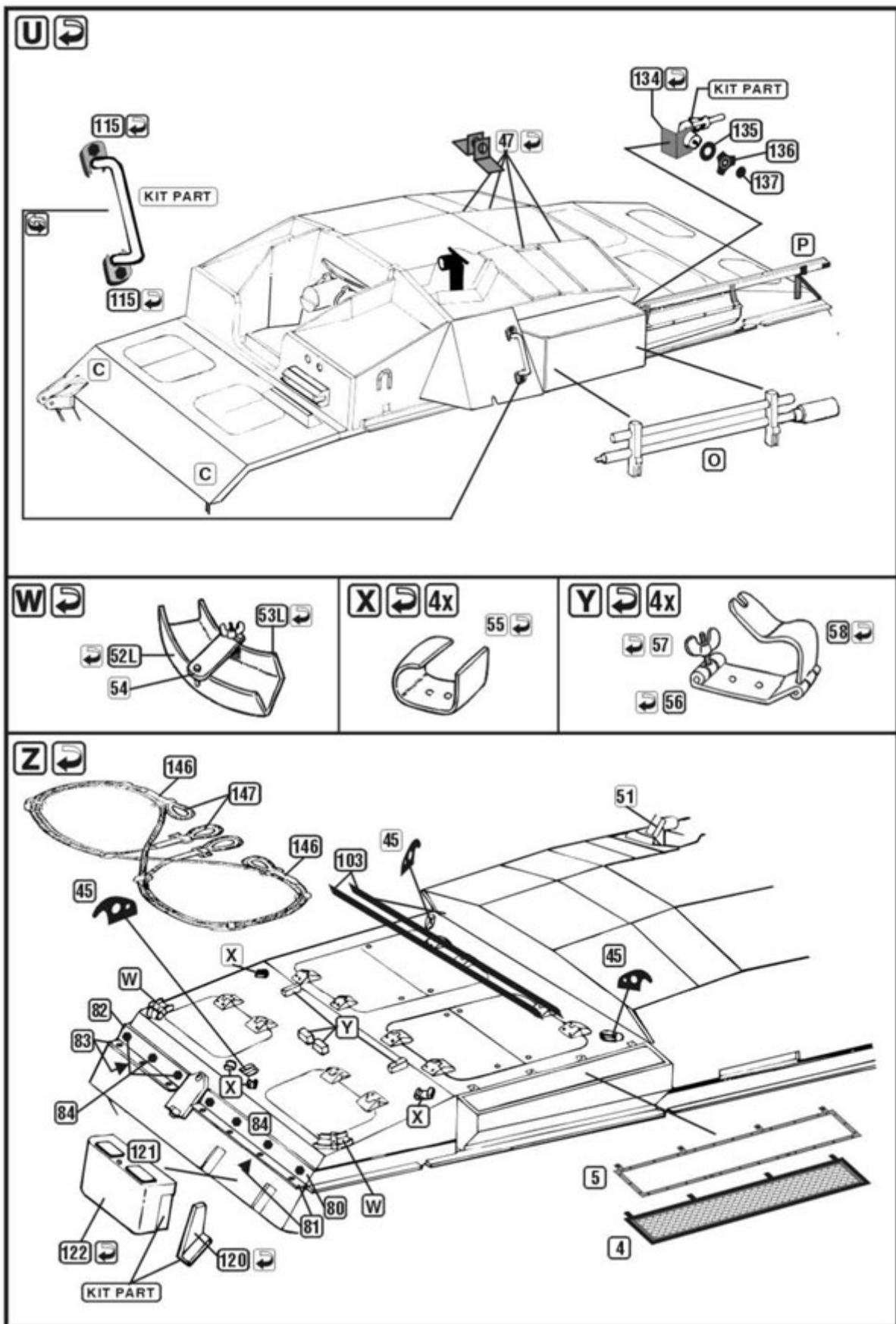

Part (Polska - Sklep modelarski Jadar-Model. Elementy waloryzujące do modeli plastikowych - PART Polska.